

**У КАЧЕСТВА ЕСТЬ ИМЯ!**



**КАТАЛОГ  
ВХОДНЫХ ДВЕРЕЙ**

# О КОМПАНИИ

Завод «Алмаз» начал свою деятельность в Новосибирске в 2007 году. Основной специализацией производства является выпуск входных металлических дверей под собственной торговой маркой.

На сегодняшний день «Алмаз» - это современное предприятие полного цикла с использованием современных технологий, бесперебойным производством и отменным качеством изделий. Входит в тройку крупнейших производителей стальных дверей в Сибири и изготавливает более 5000 дверей в месяц.

Дилеры компании обеспечивают продажи продукции под маркой «Алмаз» на всей территории России и в странах СНГ. Осуществление прямых продаж через официальный сайт [almaz-nsk.com](http://almaz-nsk.com) позволяет клиентам получить полную подробную информацию обо всей линейке продукции нашего предприятия и сэкономить на услугах посредников.

«Алмаз» – входные двери от демократичного до премиального формата! Мы не сомневаемся в качестве своей продукции, а потому являемся постоянным участником специализированных выставок в России и СНГ, а также участником международных конкурсов качества, где двери «Алмаз» получают высокие отклики от экспертных комиссий, что подтверждают многочисленные награды.

Приобретая двери «Алмаз», Вы получаете не просто надежные стальные двери, а уверенность в защите Вашего дома.

# ПРЕИМУЩЕСТВА

СТАЛЬНЫЕ ДВЕРИ «АЛМАЗ» -  
У КАЧЕСТВО ЕСТЬ ИМЯ!

## ТМ «АЛМАЗ» - ПРОВЕРЕНО ВРЕМЕНЕМ

Торговая марка «Алмаз» с 2007 года производит надежные стальные двери. Наша компания первая в России разработала и запатентовала дверь с четырьмя притворами.

## ЗВУКО- И ТЕПЛОИЗОЛЯЦИЯ

Высокую теплоизоляцию и звукопроницаемость обеспечивают специализированный дверной уплотнитель, применение в качестве утеплителя двери минеральной плиты высокой плотности и отсутствие полых деталей в конструкции.

Двери ТМ «Алмаз» соответствуют ГОСТ 31173-2016, это подтверждено сертификатами и результатами испытаний.

## ВЫСОКАЯ НАДЕЖНОСТЬ

Полотно и короб из высококачественной стали 1,2 – 2 мм. Вертикальные и горизонтальные ребра жесткости. Все это обеспечивает прочность конструкции сбалансированность геометрии.

## БОЛЬШОЙ ВЫБОР

Двери ТМ «Алмаз» - это разнообразие цветов полимерного покрытия и ПВХ пленок, рисунков на МДФ панелях, а так же использование декоративных элементов из нержавеющей стали и стекла.

## ГАРАНТИЯ КАЧЕСТВА

Производство входных стальных дверей ТМ «Алмаз» имеет многоуровневую систему контроля качества. Готовое изделие согласно ГОСТу подвергается контролю по 17 показателям. Гарантийный срок составляет 3 года.





Без рисунка  
на металле



Внешняя сторона  
Крокодил



Внутренняя сторона  
Орех, №147

## ГРАНАТ



Толщина полотна 85 мм



Глубина короба 120 мм



3 контура уплотнения



Основной замок  
Гардиан 15.12  
(двухсекционный)



МДФ щит 10 мм



Без рисунка  
на металле

## ТОПАЗ 11 NEW

Толщина полотна 90 мм



Глубина короба 110 мм



2 контура уплотнения



Основной замок  
Гардиан 32.11 (Ц)



Дополнительный замок  
Гардиан 30.01 (С)



МДФ щит 16 мм



Эксцентрик



Внутренняя сторона  
Дуб беленый, S-8



Внешняя сторона  
Медь

Без рисунка  
на металле



Внешняя сторона  
Медь

Внутренняя сторона  
Палисандр, №165

## ТУРМАЛИН NEW



Толщина полотна 85 мм



Глубина короба 120 мм



3 контура уплотнения



Основной замок  
Гардиан 30.11 (С)



Дополнительный замок  
Гардиан 12.01 (Ц)



МДФ щит 16 мм



Эксцентрик



Без рисунка  
на металле

## АЛМАЗ 11 NEW

Толщина полотна 100 мм



Глубина короба 135 мм



3 контура уплотнения



Основной замок  
Гардиан 32.11 (Ц)



Дополнительный замок  
Гардиан 30.01 (С)



МДФ щит 16 мм



Эксцентрик



Внутренняя сторона  
Венге, №77

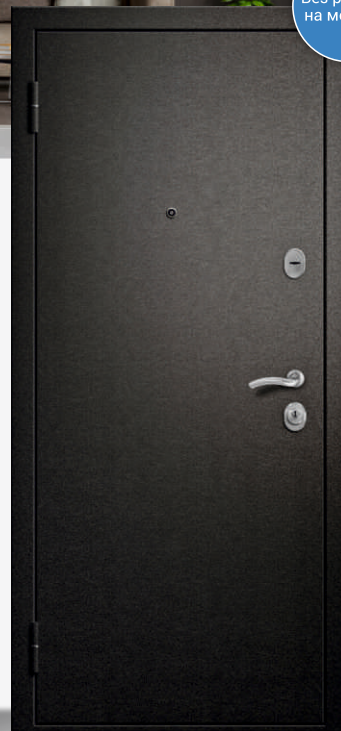

Внешняя сторона  
Шелк черный





Без рисунка  
на металле



Внешняя сторона  
Черный шелк



Внутренняя сторона  
Лиственница Мокко, S-10

## АЛМАЗ 11 (ЦАРГА)



Толщина полотна 110 мм



Глубина короба 135 мм



3 контура уплотнения



Основной замок  
Гардиан 32.11 (Ц)



Дополнительный замок  
Гардиан 30.01 (С)



Царговый МДФ щит 22 мм



Эксцентрик

## ТОПАЗ

Толщина полотна 80 мм



Глубина короба 135 мм



2 контура уплотнения



Основной замок  
Гардиан 30.11 (С)



Дополнительный замок  
Гардиан 32.01 (Ц)



МДФ щит 16 мм



Внутренняя сторона  
Орех, №65



Внешняя сторона  
Шелк черный

Без рисунка  
на металле

С рисунком  
на металле



Внешняя сторона  
Шелк черный

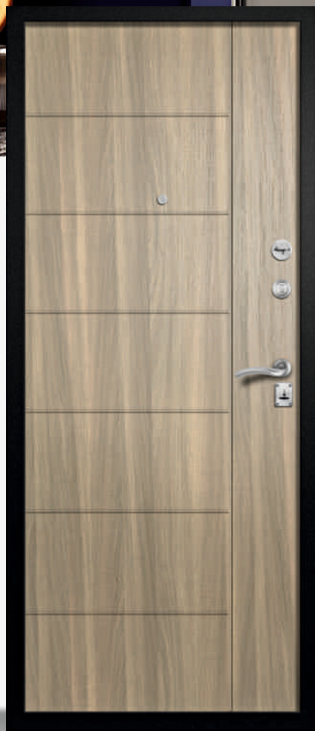

Внутренняя сторона  
Холст серый, №78



## ТОПАЗ 2



Толщина полотна 80 мм



Глубина короба 135 мм



2 контура уплотнения



Основной замок  
Гардиан 30.11 (С)



Дополнительный замок  
Гардиан 32.01 (Ц)



МДФ щит 16 мм



Без рисунка  
на металле

## АЛМАЗ

Толщина полотна 100 мм



Глубина короба 135 мм



3 контура уплотнения



Основной замок  
Гардиан 21.12 (С)



Дополнительный замок  
Гардиан 12.01 (Ц)



МДФ щит 16 мм



Эксцентрик



Внутренняя сторона  
Силк сноу, №67

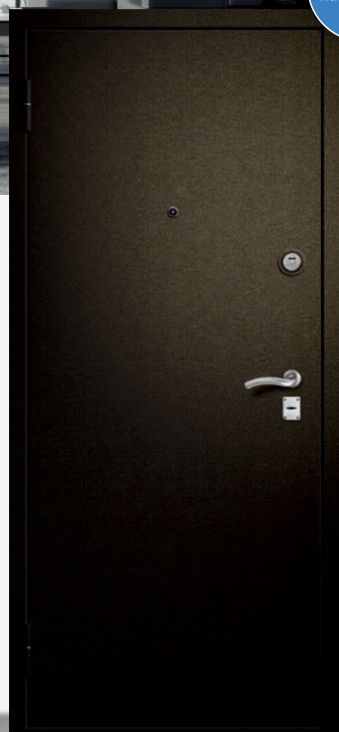

Внешняя сторона  
Шелк коричневый



Без рисунка  
на металле



Внешняя сторона  
Букле черный



Внутренняя сторона  
Дуб беленый, №132



## АЛМАЗ 100 NEW



Толщина полотна 105 мм



Глубина короба 145 мм



4 контура уплотнения  
(запатентованная  
технология производства)



Основной замок  
Гардиан 21.12 (С)



Дополнительный замок  
Гардиан 32.01 (Ц)



МДФ щит 16 мм



Эксцентрик

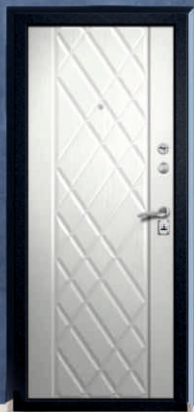

Без рисунка  
на металле

## ЦИРКОН NEW

Толщина полотна 105 мм



Глубина короба 145 мм



4 контура уплотнения  
(запатентованная  
технология производства)



Основной замок  
Гардиан 30.15 (С)



Дополнительный замок  
Гардиан 32.01 (Ц)



МДФ щит 16 мм



Эксцентрик



Внутренняя сторона  
Палисандр, №144



Внешняя сторона  
Шелк черный

МДФ щит  
с рисунком



Внешняя сторона  
Дуб золотой, №134



Внутренняя сторона  
Дуб золотой, №120

## КОРАЛЛ NEW



Толщина полотна 95 мм



Глубина короба 135 мм



2 контура уплотнения



Основной замок  
Гардиан 21.14Т (С)



Дополнительный замок  
Гардиан 12.01 (Ц)



МДФ щит 16 мм



Эксцентрик



С рисунком  
на металле

## МАЛАХИТ NEW

Толщина полотна 90 мм



Глубина короба 120 мм



2 контура уплотнения



Основной замок  
Гардиан 21.14Т (С)



Дополнительный замок  
Гардиан 12.01 (Ц)



МДФ щит 16 мм



Эксцентрик

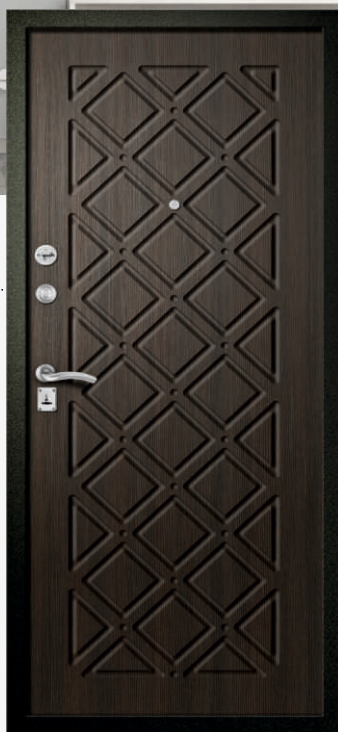

Внутренняя сторона  
Венге, №138



Внешняя сторона  
Муар



С рисунком  
на металле



Внешняя сторона  
Шелк бордо



Внутренняя сторона  
Грецкий орех, №162



## АМЕТИСТ NEW



Толщина полотна 90 мм



Глубина короба 135 мм



2 контура уплотнения



Основной замок  
KALE 252 (L)



Дополнительный замок  
KALE 257 (C)



МДФ щит 16 мм



Эксцентрик

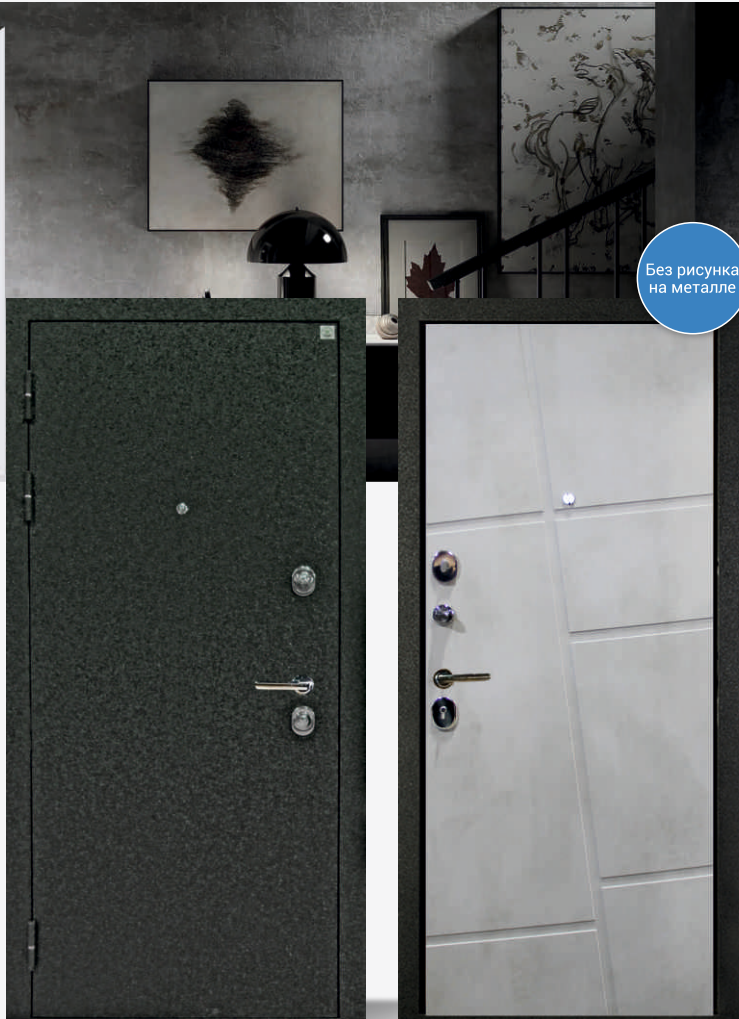

Без рисунка  
на металле

## ГРАФИТ

Толщина полотна 105 мм



Глубина короба 145 мм



3 контура уплотнения



Основной замок  
Гардиан 32.11



Дополнительный замок  
Гардиан 32.01



МДФ щит 16 мм



Эксцентрик



Внешняя сторона  
Сатин графит

Внутренняя сторона  
Бетон бежевый 224

Без рисунка  
на металле



Внешняя сторона  
Сатин графит



Внутренняя сторона  
Бетон серый 183

## ГРАНИТ

Толщина полотна 105 мм



Глубина короба 153 мм



4 контура уплотнения



Основной замок  
Гардиан 32.11



Дополнительный замок  
Гардиан 32.01



МДФ щит 16 мм



Эксцентрик







С рисунком  
на металле

## АЛЕКСАНДРИТ 221

Толщина полотна 100 мм



Глубина короба 135 мм



3 контура уплотнения



Основной замок  
Гардиан 21.14Т (С) с функцией  
роторной перекодировкой



Дополнительный замок  
Гардиан 32.01 (Ц)



МДФ щит 16 мм



Эксцентрик



Внутренняя сторона  
Венге, №09



Внешняя сторона  
Букле черный



## ЯШМА 11

Толщина полотна 70 мм



Глубина короба 115 мм



2 контура уплотнения



Основной замок  
Гардиан 12.11 (Ц)



Дополнительный замок  
Гардиан 10.01 (С)



## ЯШМА 11 (один замок)



Толщина полотна 60 мм



Глубина короба 115 мм



2 контура уплотнения



Основной замок  
Гардиан 12.11 (Ц)

## ЯШМА



Толщина полотна 80 мм



Глубина короба 120 мм



2 контура уплотнения



Основной замок  
Гардиан 30.11 (С)



Дополнительный замок  
Гардиан 12.01 (Ц)

## ЯШМА 22

Толщина полотна 80 мм



Глубина короба 120 мм



2 контура уплотнения



Основной замок  
Гардиан 30.11 (С)



Дополнительный замок  
Гардиан 12.01 (Ц)



Дизайнерское  
решение



Внешняя сторона  
Шелк бордо

Внутренняя сторона  
Шелк бордо

## ИЗУМРУД 22



Толщина полотна 90 мм



Глубина короба 160 мм



3 контура уплотнения



Основной замок  
Гардиан 50.15 (С)



Дополнительный замок  
Гардиан 30.01 (С)



Стеклопакет 32 мм с TOP  
покрытием, защитная  
решетка стеклопакета

# КОМПЛЕКТАЦИЯ

КОМПЛЕКТАЦИЯ	ГРАНАТ	ТОПАЗ 11 NEW	ТУРМАЛИН NEW	АЛМАЗ 11 NEW	АЛМАЗ 11 (ЦАРГА)
Контуры уплотнения	3	2	3	3	3
Глубина короба,мм	120	110	120	135	135
Толщина полотна,мм	85	90	85	100	110
Утеплитель	Минеральная плита высокой плотности				
Уплотнитель	Специализированный дверной уплотнитель по периметру полотна и короба				
Замок основной	Гардиан 15.12 (двухсекционный)	Гардиан 32.11 (Ц)	Гардиан 30.11 (С)	Гардиан 32.11 (Ц)	Гардиан 32.11 (Ц)
Замок дополнительный		Гардиан 30.01 (С)	Гардиан 12.01 (Ц)	Гардиан 30.01 (Ц)	Гардиан 30.01 (С)
Декоративная накладка на сувальдный замок	Прямоугольная	Овальная	Овальная	Овальная	Овальная
Декоративная накладка на цилиндрический замок	Прямоугольная	Овальная	Овальная	Овальная	-
Броненакладка	-	-	-	Protector Pro	Basic
Ночная задвижка	-	Да	Да	Да	Да
Эксцентрик	-	Да	Да	Да	Да
Противосъемные ригели, шт.	2	2	2	2	2
Петли каплевидные, шт.	2	2	2	2	2
Ребра жесткости, шт.	11	11	11	7	7

# КОМПЛЕКТАЦИЯ

КОМПЛЕКТАЦИЯ	ТОПАЗ	ТОПАЗ 2	АЛМАЗ 100 NEW	АЛМАЗ	ЦИРКОН NEW
Контуры уплотнения	2	2	4	3	4
Глубина короба,мм	135	135	145	135	145
Толщина полотна,мм	80	80	105	100	105
Утеплитель	Минеральная плита высокой плотности				
Уплотнитель	Специализированный дверной уплотнитель-на полотне в паз и на коробе по всему периметру			Специализированный дверной уплотнитель по периметру полотна и короба	
Замок основной	Гардиан 30.11 (С)	Гардиан 30.11 (С)	Гардиан 21.12 (С)	Гардиан 21.12 (С)	Гардиан 30.15 (С)
Замок дополнительный	Гардиан 32.01 (Ц)	Гардиан 32.01 (Ц)	Гардиан 32.01 (Ц)	Гардиан 12.01 (Ц)	Гардиан 32.01 (Ц)
Декоративная накладка на сувальдный замок	Прямоугольная	Прямоугольная	Прямоугольная	Прямоугольная	Овальная
Декоративная накладка на цилиндрический замок	-	-	-	-	-
Броненакладка	Basic	Basic	Basic	Basic	Basic
Ночная задвижка	Да	Да	Да	Да	Да
Эксцентрик	-	-	Да	Да	Да
Противосъемные ригели, шт.	2	2	2	2	2
Петли каплевидные, шт.	2	2	3	2	3
Ребра жесткости, шт.	8	8	9	8	10

# КОМПЛЕКТАЦИЯ

КОМПЛЕКТАЦИЯ	КОРАЛЛ NEW	АЛЕКСАНДРИТ 221	ИЗУМРУД 22	МАЛАХИТ NEW	АМЕТИСТ NEW
Контурные уплотнения	2	3	3	2	2
Глубина короба, мм	135	135	160	120	135
Толщина полотна, мм	95	100	90	90	90
Утеплитель	Минеральная плита высокой плотности				Пенополистерол, минеральная плита высокой плотности
Уплотнитель	Специализированный дверной уплотнитель-на полотне в паз и на коробе по всему периметру			Магнитный по периметру короба и специализированный по периметру полотна	
Замок основной	Гардиан 21.14Т (С)	Гардиан 21.14Т (С)	Гардиан 50.15 (С)	Гардиан 21.14Т (С)	Kale 252 (Ц)
Замок дополнительный	Гардиан 12.01 (Ц)	Гардиан 32.01 (Ц)	Гардиан 30.01 (С)	Гардиан 12.01 (Ц)	Kale 252 (С)
Декоративная накладка на сувальдный замок	Прямоугольная	Овальная	Ключевина CRIT	Прямоугольная	Прямоугольная
Декоративная накладка на цилиндровый замок	-	-	-	-	-
Броненакладка	Protector Pro	-	-	Basic	Basic
Ночная задвижка	Да	Да	Да	Да	Да
Эксцентрик	Да	Да	-	Да	Да
Противосъемные ригели, шт.	2	4	4	2	2
Петли каплевидные, шт.	3	4	6	2	2
Ребра жесткости, шт.	7	13	6	8	9

# КОМПЛЕКТАЦИЯ

КОМПЛЕКТАЦИЯ	ЯШМА 11	ЯШМА 11 (1 ЗАМОК)	ЯШМА 22	ЯШМА
Контуры уплотнения	2	2	2	2
Глубина короба,мм	115	115	120	120
Толщина полотна,мм	70	60	80	80
Утеплитель	Минеральная вата			
Уплотнитель	Специализированный дверной уплотнитель по периметру полотна и короба			
Замок основной	Гардиан 12.11 (Ц)	Гардиан 12.11 (Ц)	Гардиан 30.11 (С)	Гардиан 30.11 (С)
Замок дополнительный	Гардиан 10.01 (С)	-	Гардиан 12.01 (Ц)	Гардиан 12.01 (Ц)
Декоративная накладка на сувальдный замок	Прямоугольная	Прямоугольная	Прямоугольная	Прямоугольная
Декоративная накладка на цилиндровый замок	Прямоугольная	Прямоугольная	Прямоугольная	Прямоугольная
Броненакладка	-	-	-	-
Ночная задвижка	-	-	-	-
Эксцентрик	-	-	-	-
Противосъемные ригели, шт.	2	2	4	2
Петли каплевидные, шт.	2	2	4	2
Ребра жесткости, шт.	8	8	10	8



Модель: Циркон NEW  
Внутренняя отделка:  
Палисандр, №144 >







**ДВЕРИ С ТЕХНОЛОГИЕЙ  
ТЕРМОРАЗРЫВА**

Без рисунка  
на металле



Внешняя сторона  
Медь



Внутренняя сторона  
Медь

## ЯШМА ТЕРМО

<sup>-40/+40</sup>  
**TermO**



Толщина полотна 80 мм



Глубина короба 160 мм



2 контура уплотнения



Основной замок  
Гардиан 30.11(С)



Дополнительный замок  
Гардиан 30.01 (С)



Эксцентрик



Без рисунка  
на металле

## АЛМАЗ ТЕРМО

**TermO**  
-40/+40

Толщина полотна 100 мм



Глубина короба 160 мм



3 контура уплотнения



Основной замок  
Гардиан 21.12 (С)



Дополнительный замок  
Гардиан 30.01 (С)



МДФ цит 16 мм  
с хромированными  
молдингами



Эксцентрик



Внутренняя сторона  
Дуб темный, №91



Внешняя сторона  
Медь

Дизайнерское  
решение

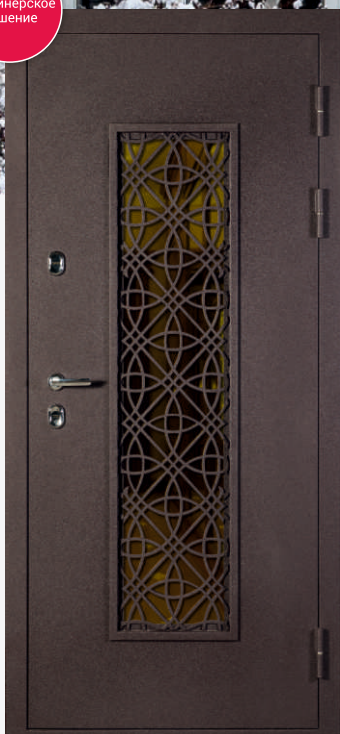

Внешняя сторона  
Шелк бордо



Внутренняя сторона  
Шелк бордо



## ИЗУМРУД ТЕРМО

**TermO**  
-40/+40



Толщина полотна 95 мм



Глубина короба 160 мм



3 контура уплотнения



Основной замок  
Гардиан 21.14 Т (С)



Дополнительный замок  
Гардиан 30.01 (С)



Стеклопакет 32 мм с TOP  
покрытием, защитная  
решетка стеклопакета

# УСЛОВИЯ ЭКСПЛУАТАЦИИ

## Обязательные требования:



наличие защитного козырька (навеса), с уличной стороны двери шириной 1500 мм и вылетом от стены 1000 мм, установленного на высоте не менее 2250 мм от порога двери;



наличие внутри помещения естественной или принудительной вентиляции выполненной в соответствии СНИП 31-01-2003;



стены помещения, в котором установлена данная дверь, должны быть выполнены в соответствии со СНИП 23-02-2003;



температура воздуха внутри помещения должна быть не ниже +24 С;



не допустимо попадание прямого солнечного света, влаги (дождя), снега.



монтажный зазор и полости дверной коробки необходимо утеплить при помощи монтажной пены;



между порогом и покрытием пола помещения необходимо оставить зазор для эффективного утепления монтажного зазора;



относительная влажность внутреннего помещения в холодное время года должна быть не более 40 %.





# КОМПЛЕКТАЦИЯ

\* с - сувальдный, ц - цилиндровый

КОМПЛЕКТАЦИЯ	ЯШМА ТЕРМО	АЛМАЗ ТЕРМО	ИЗУМРУД ТЕРМО
Контурные уплотнения, шт.	2	3	3
Глубина короба, мм.	160	160	160
Толщина полотна, мм.	80	100	95
Замок основной*	Гардиан 30.11 (С)	Гардиан 21.12 (С)	Гардиан 21.14Т (С)
Замок дополнительный*	Гардиан 30.01 (С)	Гардиан 30.01 (С)	Гардиан 30.01 (С)
Декоративная накладка на сувальдный замок	Прямоугольная	Ключевина CRIT	Ключевина CRIT
Ночная задвижка	Да	Да	Да
Эксцентрик	Да	Да	Нет
Противосъемные ригели, шт.	2	2	2
Петли каплевидные, шт.	2	2	3
Ребра жесткости , шт.	8	6	6
Наполнение полотна	Экструдированный пенополистерол, пенополистирол, изодом фольгированный, дополнительный слой изоляции Arbiton по периметру терморазрыва полотна и короба..		
Наполнение ребер жесткости	Минеральная вата		
Уплотнитель	Специализированный дверной уплотнитель по периметру полотна и короба		

Модель: Изумруд  
Внешняя отделка:  
Шелк бордо >





**ОГНЕУПОРНЫЕ  
ДЫМОГАЗОНЕПРОНИЦАЕМЫЕ  
ДВЕРИ С ПРЕДЕЛОМ  
ОГНЕСТОЙКОСТИ В 60 МИНУТ**





## ДМП 01/60



Толщина полотна  
70 мм



Глубина короба  
120 мм



2 контура  
уплотнения



Основной замок  
Арекс 2000-ZN (Ц)



Предел огнестойкости  
60



## ДМП 02/60



Толщина полотна  
70 мм



Глубина короба  
120 мм



2 контура  
уплотнения



Основной замок  
Арекс 2000-ZN (Ц)



Предел огнестойкости  
60



## ДМПО 01/60



Толщина полотна  
70 мм



Глубина короба  
120 мм



2 контура  
уплотнения



Основной замок  
Арекс 2000-ZN (Ц)



Предел огнестойкости  
60



Стеклопакет



## ДМПО 02/60



Толщина полотна  
70 мм



Глубина короба  
120 мм



2 контура  
уплотнения



Основной замок  
Арекс 2000-ZN (Ц)



Предел огнестойкости  
60



Стеклопакет

# КОМПЛЕКТАЦИЯ

КОМПЛЕКТАЦИЯ	ДМП 01/60	ДМПО 01/60	ДМП 02/60	ДМПО 02/60
Описание	Дверь металлическая противопожарная, однопольная	Дверь металлическая противопожарная со стеклом, однопольная	Дверь металлическая противопожарная, двупольная	Дверь металлическая противопожарная со стеклом, двупольная
Размеры, мм	880x2050 960x2050	880x2050 960x2050	1280x2050 1350x2050	1280x2050 1350x2050
Толщина стали, мм	1,2	1,2	1,2	1,2
Толщина полотна, мм	70	70	70	70
Глубина короба, мм	120	120	120	120
Замок основной	Апекс 2000-ZN	Апекс 2000-ZN	Апекс 2000-ZN	Апекс 2000-ZN
Ручка противопожарная на планке	Апекс	Апекс	Апекс	Апекс
Внешняя отделка	двуслойное полимерное покрытие			
Внутренняя отделка	двуслойное полимерное покрытие			
Стекло противопожарное	-	Да	-	Да
Контуров уплотнения	2	2	2	2
Количество петель	2	2	4	4
Удельное сопротивление дымогазопроницанию конструкций двери, мЗ/кг	1,96x105	1,96x105	1,96x105	1,96x105
Предел огнестойкости EIS, мин	60	60	60	60
Утеплитель	Базальтовая плита			
Уплотнитель	Лента терморасширяющаяся уплотнительная. Специализированный дверной уплотнитель, Profitrast D-профиль по всему периметру полотна и короба			

# ЗАМКИ

Наименование	Гардиан 10.01	Гардиан 15.12	Гардиан 21.12	Гардиан 21.14Т	Гардиан 30.01
Тип замка	Сувальдный	Комбинированный с двумя механизмами секретности	Сувальдный	Сувальдный с роторной перекодировкой	Сувальдный
Фото					
Страна производитель	Россия	Россия	Россия	Россия	Россия
Класс безопасности	2	2	4	4	2
Кол-во ригелей	3	6	4	4	3
Диаметр ригелей	13,5	13,5	18	18	15,8
Наличие защелки	Нет	Да	Да	Да	Нет

## КЛАССЫ БЕЗОПАСНОСТИ ЗАМКОВ

**1 класс.** Это самые обычные серийные замки, часто с ригельным механизмом. Они не будут надежной преградой для взломщиков, и их лучше не устанавливать на входную дверь.

**2 класс.** Этот замок более мощный и крепкий, чем предыдущий. Вор-новичок вряд ли сможет открыть такой замок.

# ЗАМКИ

Гардиан 30.11	Гардиан 30.15	Гардиан 50.15	KALE 257	KALE 252	Гардиан 12.01
Сувальдный	Сувальдный	Сувальдный	Сувальдный	Сувальдный	Цилиндровый
					
Россия	Россия	Россия	Турция	Турция	Россия
2	2	4	3	3	3
3	4	4	3	3	3
15,8	15,8	15,8	16	16	13,5
Да	Да	Да	Нет	Нет	Нет

**3 класс.** Такие замки станут хорошей защитой входной двери и жилища, а на их взлом у профессионала уйдет не менее 20 минут, а это уже приличный срок, в течение которого незамеченным остаться практически невозможно.

**4 класс.** Самые надежные и мощные замки, вскрыть которые очень сложно. Даже специалистам в этом деле понадобится не менее 30 минут, и это при наличии всех необходимых инструментов.

# ЗАМКИ

Наименование	Гардиан 12.11	Гардиан 32.01	Гардиан 32.11	KALE 252	KALE 257
Тип замка	Цилиндровый	Цилиндровый	Цилиндровый	Цилиндровый	Цилиндровый
Фото					
Страна производитель	Россия	Россия	Россия	Турция	Турция
Класс безопасности	3	4	4	4	2
Кол-во ригелей	3	3	3	3	3
Диаметр ригелей	13,5	15,8	15,8	16	16
Наличие защелки	Да	Нет	Да	Да	Нет

**Сувальдный замок** – замок, секретная часть которого представляет собой набор пластин (сувальд) с фигурными вырезами, которые при открытии замка подтапливаются выступами на ключе.

**Цилиндровый замок** - разновидность дверного замка, рабочей частью которого является цилиндр, способный к повороту только тогда, когда в скважину внутри цилиндра вставлен "свой" ключ.

**Комбинированный замок** – это два замка, сувальдный и цилиндровый, объединенные в один корпус.

## Конструкция двери 2 притвора на примере модели Малахит

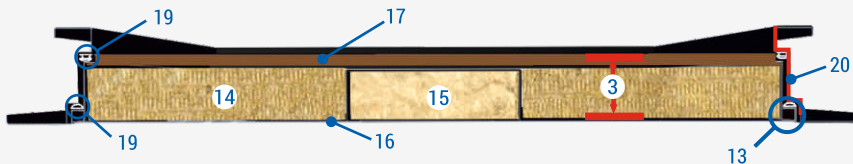

1. Короб двери из цельногнутого профиля с наличником.
2. Дверное полотно.
3. Толщина полотна - 90 мм.
4. Противосъемный ригель - 2 шт.
5. Декоративный пластиковый колпачок противосъемного ригеля.
6. Петля каплевидная на опорном подшипнике Аресс - 2 шт.
7. Замок основной: Гардиан 21.14Т, сувальдный, с функцией роторной перекодировки.
8. Замок дополнительный: Гардиан 12.01, цилиндровый.
9. Декоративная прямоугольная накладка на сувальдный замок.
10. Утопленная броненакладка Basic в бронестакане на цилиндровый замок.
11. Усиленная система запираения (девиаторы).
12. Ночная задвижка.
13. Г-образный притвор.
14. Теплоизоляция - минеральная плита высокой плотности.
15. Теплоизоляция - минеральная вата для утепления ребер жесткости.
16. Внешняя отделка - трехслойное полимерное покрытие. Декоративный рисунок на металле.
17. Внутренняя отделка - МДФ панель 16 мм с филленчатым рисунком.
18. Ребра жесткости - 8 шт.
19. Магнитный уплотнитель по периметру короба, специализированный уплотнитель по периметру полотна.
20. Контур уплотнения - 2.
21. Глазок.
22. Фирменный шильд с логотипом «Алмаз».
23. Гарантийная голограмма с серийным номером изделия.

# Конструкция двери 2 притвора на примере модели Малахит



## Конструкция двери 3 притвора на примере модели Алмаз

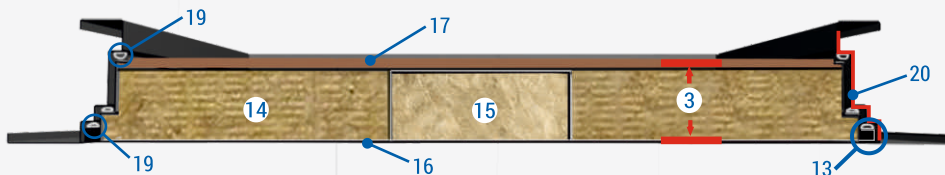

1. Короб двери из цельногнутого профиля с наличником.
2. Дверное полотно.
3. Толщина полотна - 100 мм.
4. Противосъемный ригель - 2 шт.
5. Декоративный пластиковый колпачок противосъемного ригеля.
6. Петля каплевидная на опорном подшипнике Арес - 2 шт.
7. Замок основной: Гардиан 21.12, сувальдный.
8. Замок дополнительный: Гардиан 12.01, цилиндровый.
9. Декоративная овальная накладка на сувальдный замок.
10. Утопленная броненакладка Basic в бронестакане на цилиндровый замок.
11. Ночная задвижка.
12. Эксцентрик для регулировки прижима двери.
13. П-образный притвор.
14. Теплоизоляция - минеральная плита высокой плотности.
15. Теплоизоляция - минеральная вата для утепления ребер жесткости.
16. Внешняя отделка - трехслойное полимерное покрытие. Гладкое полотно.
17. Внутренняя отделка - МДФ панель 16 мм с филенчатым рисунком.
18. Ребра жесткости - 8 шт.
19. Специализированный дверной уплотнитель по периметру короба, специализированный уплотнитель по периметру полотна.
20. Контур уплотнения - 3.
21. Глазок.
22. Фирменный шильд с логотипом «Алмаз».
23. Гарантийная голограмма с серийным номером изделия



# Конструкция двери 3 притвора на примере модели Алмаз



## Конструкция двери 4 притвора на примере модели Циркон

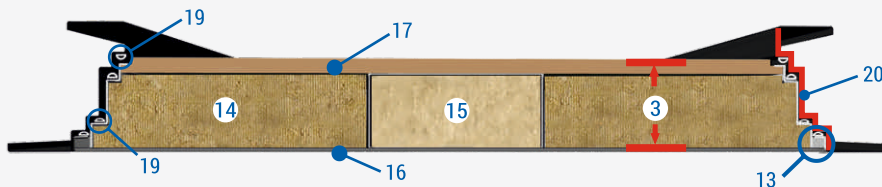

1. Короб двери из цельногнутого профиля с наличником.
2. Дверное полотно.
3. Толщина полотна – 105 см.
4. Противосъемный ригель – 2 шт.
5. Декоративный пластиковый колпачок противосъемного ригеля.
6. Петля каплевидная на опорном подшипнике Аресс – 3 шт.
7. Замок основной: Гардиан 30.15, сувальдный.
8. Замок дополнительный: Гардиан 32.01, цилиндровый.
9. Декоративная овальная накладка на сувальдный замок.
10. Утопленная броненакладка Basic в бронестакане на цилиндровый замок.
11. Ночная задвижка.
12. Эксцентрик для регулировки прижима двери.
13. П-образный притвор.
14. Теплоизоляция – минеральная плита высокой плотности.
15. Теплоизоляция – минеральная вата для утепления ребер жесткости.
16. Внешняя отделка – трехслойное полимерное покрытие. Гладкое полотно.
17. Внутренняя отделка – МДФ панель 16 мм с филленчатым рисунком.
18. Ребра жесткости – 10 шт.
19. Специализированный дверной уплотнитель по периметру полотна и короба.
20. Контур уплотнения – 4.
21. Глазок.
22. Фирменный шильд с логотипом «Алмаз».
23. Голограмма с серийным номером изделия.

# Конструкция двери 4 притвора на примере модели Циркон

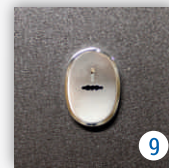
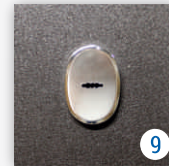
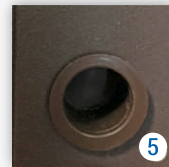
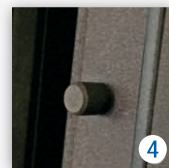
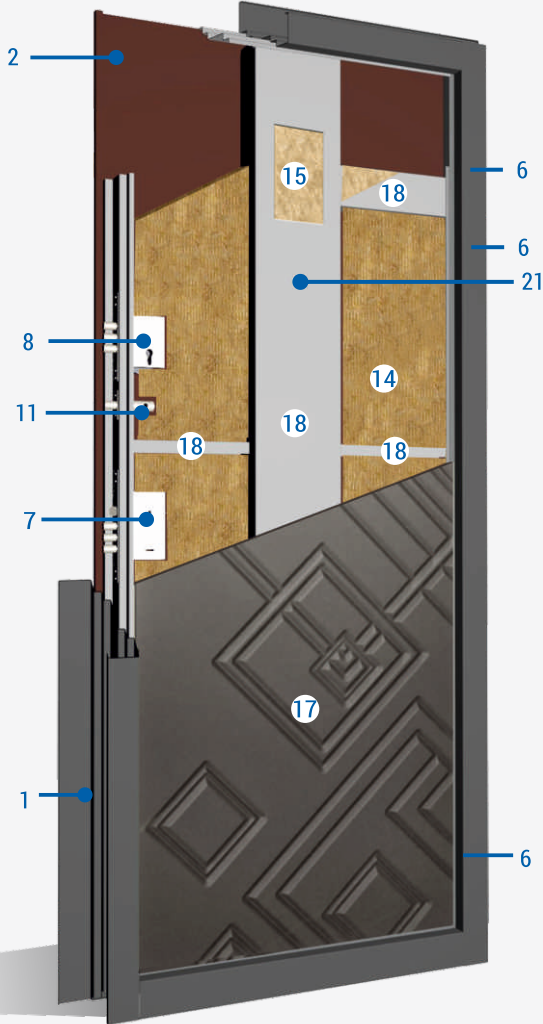
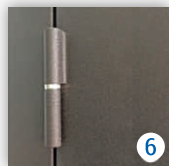
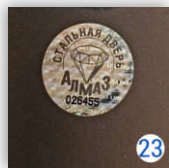

## Конструкция двери на примере модели Александрит 221

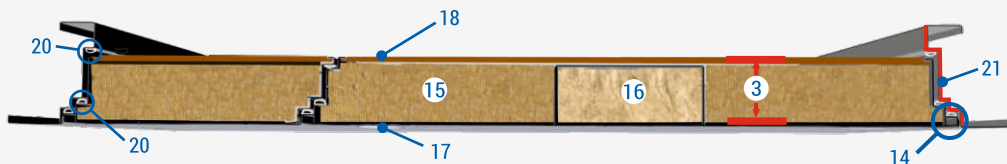

1. Короб двери из цельногнутого профиля с наличником.
2. Дверное полотно.
3. Толщина полотна – 100 см.
4. Противосъемный ригель – 4 шт.
5. Декоративный пластиковый колпачок противосъемного ригеля.
6. Петля каплевидная на опорном подшипнике Арекс – 4 шт.
7. Замок основной: Гардиан 21.14Т, сувальдный, с функцией роторной перекодировки.
8. Замок дополнительный: Гардиан 32.01, цилиндровый.
9. Декоративная овальная накладка на сувальдный замок.
10. Утопленная броненакладка Basic в бронестакане на цилиндровый замок.
11. Торцевая задвижка – 2 шт.
12. Ночная задвижка.
13. Эксцентрик для регулировки прижима двери.
14. П-образный притвор.
15. Теплоизоляция – минеральная плита высокой плотности.
16. Теплоизоляция – минеральная вата для утепления ребер жесткости.
17. Внешняя отделка – трехслойное полимерное покрытие. Приварной декор на металле.
18. Внутренняя отделка – МДФ панель 16 мм с филенчатым рисунком.
19. Ребра жесткости – 13 шт.
20. Специализированный дверной уплотнитель по периметру короба, специализированный уплотнитель по периметру полотна.
21. Контур уплотнения – 3.
22. Глазок.
23. Фирменный шильд с логотипом «Алмаз».
24. Голограмма с серийным номером изделия.

# Конструкция двери на примере модели Александрит 221



## Конструкция модели: Яшма Термо

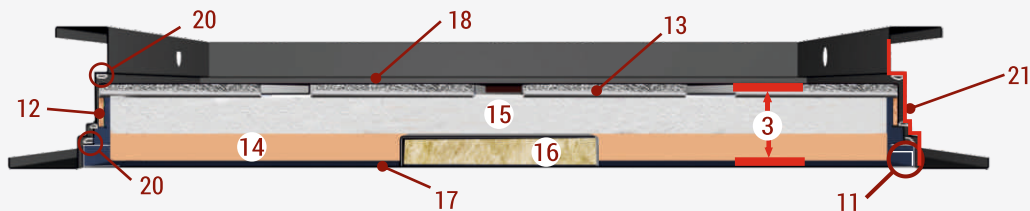

1. Короб двери из цельногнутого профиля с наличником.
2. Дверное полотно
3. Толщина полотна – 80 мм.
4. Противосъемный ригель – 2 шт.
5. Декоративный пластиковый колпачок противосъемного ригеля.
6. Петля каплевидная на опорном подшипнике Arpecs – 2 шт.
7. Замок основной: Гардиан 30.11, сувальдный.
8. Замок дополнительный: Гардиан 30.01, сувальдный.
9. Ключевина CRIT на сувальдные замки.
10. Ночная задвижка.
11. П-образный притвор.
12. Теплоизоляция – слой изоляции Arbiton по периметру терморазрыва полотна и короба
13. Теплоизоляция – фольгированный изодом.
14. Теплоизоляция – экструдированный пенополистерол.
15. Теплоизоляция – пенополистирол.
16. Теплоизоляция – минеральная вата для утепления ребер жесткости.
17. Внешняя отделка – трехслойное полимерное покрытие. Гладкое полотно.
18. Внутренняя отделка – трехслойное полимерное покрытие. Гладкое полотно
19. Ребра жесткости– 8 шт.
20. Специализированный дверной уплотнитель по периметру полотна и короба.
21. Контур уплотнения – 2.
22. Фирменный шильд с логотипом «Алмаз».
23. Голограмма с серийным номером изделия.



# Конструкция модели: Яшма Термо

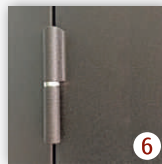
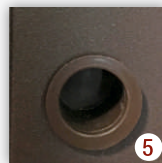
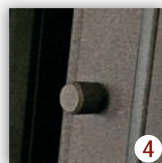
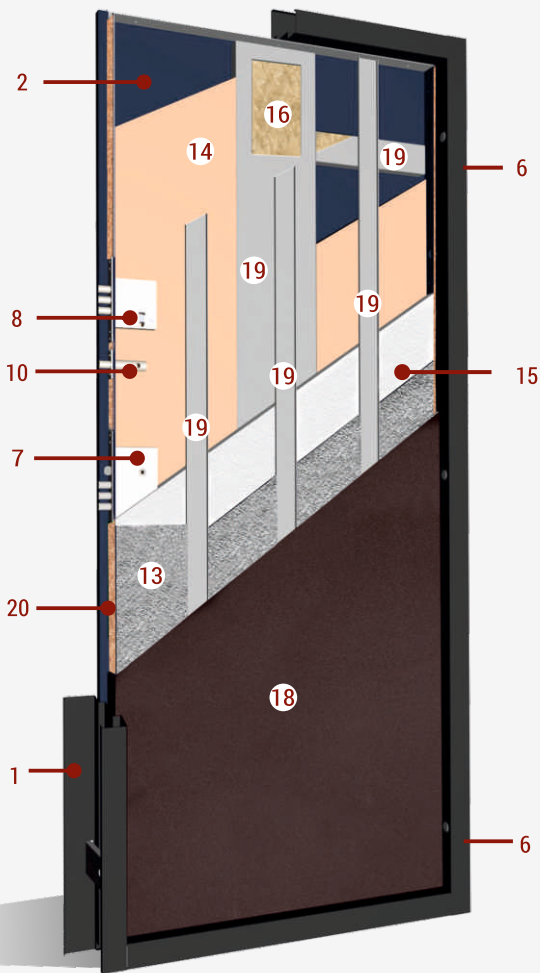
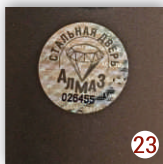
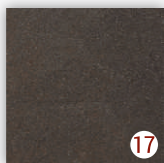

## Конструкция модели: Алмаз Термо

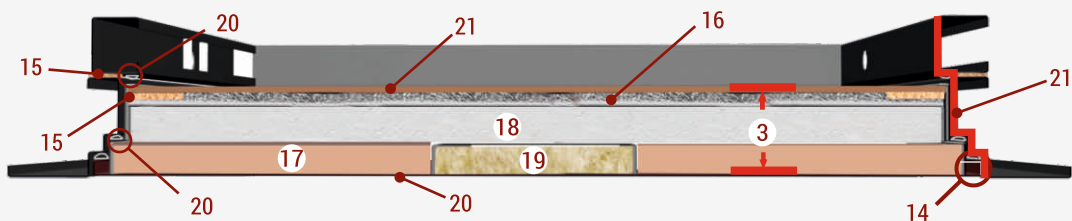

1. Короб двери из цельногнутого профиля с наличником.
2. Дверное полотно.
3. Толщина полотна – 100 мм.
4. Противосъемный ригель – 2 шт.
5. Декоративный пластиковый колпачок противосъемного ригеля.
6. Петля каплевидная на опорном подшипнике Аресс – 2 шт.
7. Замок основной: Гардиан 21.12, сувальдный.
8. Замок дополнительный: Гардиан 30.01, сувальдный.
9. Ключевина CRIT.
13. Ночная задвижка.
14. П-образный притвор.
15. Теплоизоляция – слой изоляции Arbiton по периметру терморазрыва полотна и короба.
16. Теплоизоляция – фольгированный изодом.
17. Теплоизоляция – экструдированный пенополистерол.
18. Теплоизоляция – пенополистирол.
19. Теплоизоляция – минеральная вата для утепления ребер жесткости.
20. Внешняя отделка – трехслойное полимерное покрытие. Гладкое полотно.
21. Внутренняя отделка – МДФ панель 16 мм с филенчатым рисунком / хромированными молдингами.
21. Ребра жесткости – 6 шт.
22. Специализированный дверной уплотнитель по периметру полотна и короба,
23. Контур уплотнения – 3.
24. Фирменный шильд с логотипом «Алмаз».
25. Голограмма с серийным номером изделия.

# Конструкция модели: Алмаз Термо

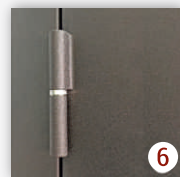
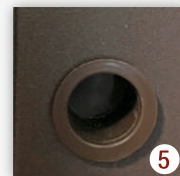
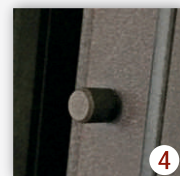
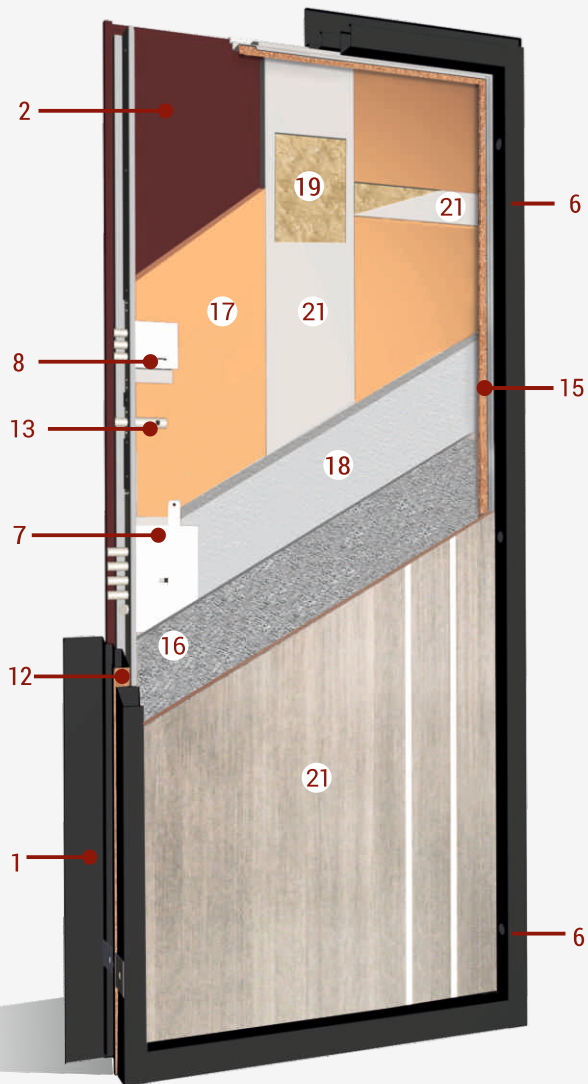
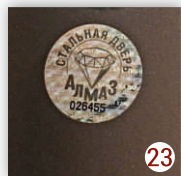
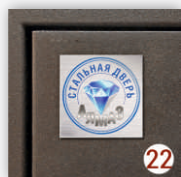
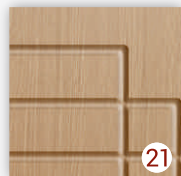
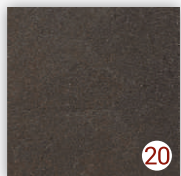

## Конструкция модели: Изумруд Термо

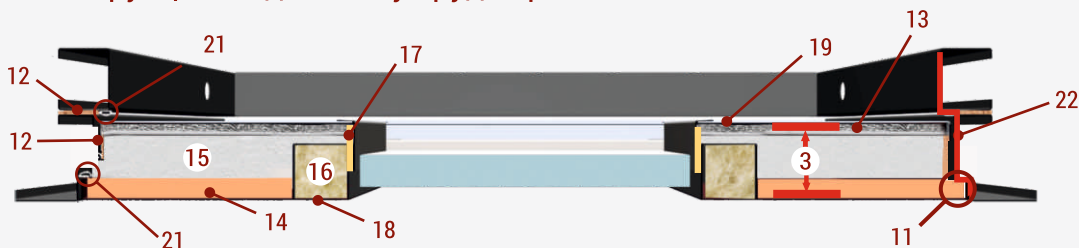

1. Короб двери из цельногнутого профиля с наличником.
2. Дверное полотно.
3. Толщина полотна – 95 мм.
4. Противосъемный ригель – 2 шт.
5. Декоративный пластиковый колпачок противосъемного ригеля.
6. Петля каплевидная на опорном подшипнике Арпес – 3 шт.
7. Замок основной: Гардиан 21.14Т, сувальдный.
8. Замок дополнительный: Гардиан 30.01, сувальдный.
9. Ключевина CRIT.
10. Ночная задвижка.
11. П-образный притвор.
12. Теплоизоляция – слой изоляции Arbiton по периметру терморазрыва полотна и короба.
13. Теплоизоляция – фольгированный изодом.
14. Теплоизоляция – экструдированный пенополистерол.
15. Теплоизоляция – пенополистирол.
16. Теплоизоляция – минеральная вата для утепления ребер жесткости.
17. Теплоизоляция – изоляция Arbiton между стеклопакетом и полотном.
18. Внешняя отделка – трехслойное полимерное покрытие, стеклопакет СП 32 TOP покрытие, защитная решетка стеклопакета.
19. Внутренняя отделка – трехслойное полимерное покрытие, стеклопакет СП 32 TOP покрытие.
20. Ребра жесткости – 6 шт.
21. Специализированный дверной уплотнитель по периметру полотна и короба.
22. Контур уплотнения – 3.
23. Фирменный шильд с логотипом «Алмаз».
24. Голограмма с серийным номером изделия.

# Конструкция модели: Изумруд Термо

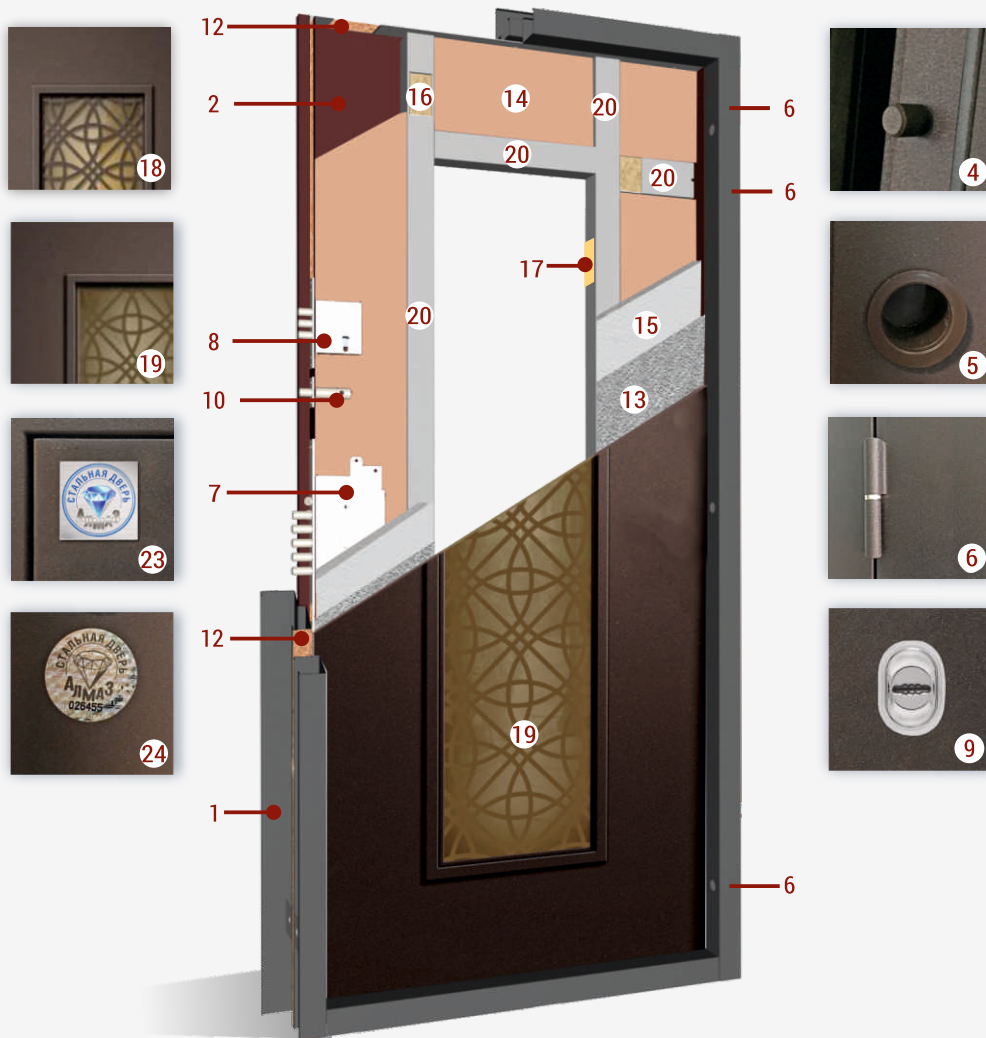

# МДФ ШИТЫ

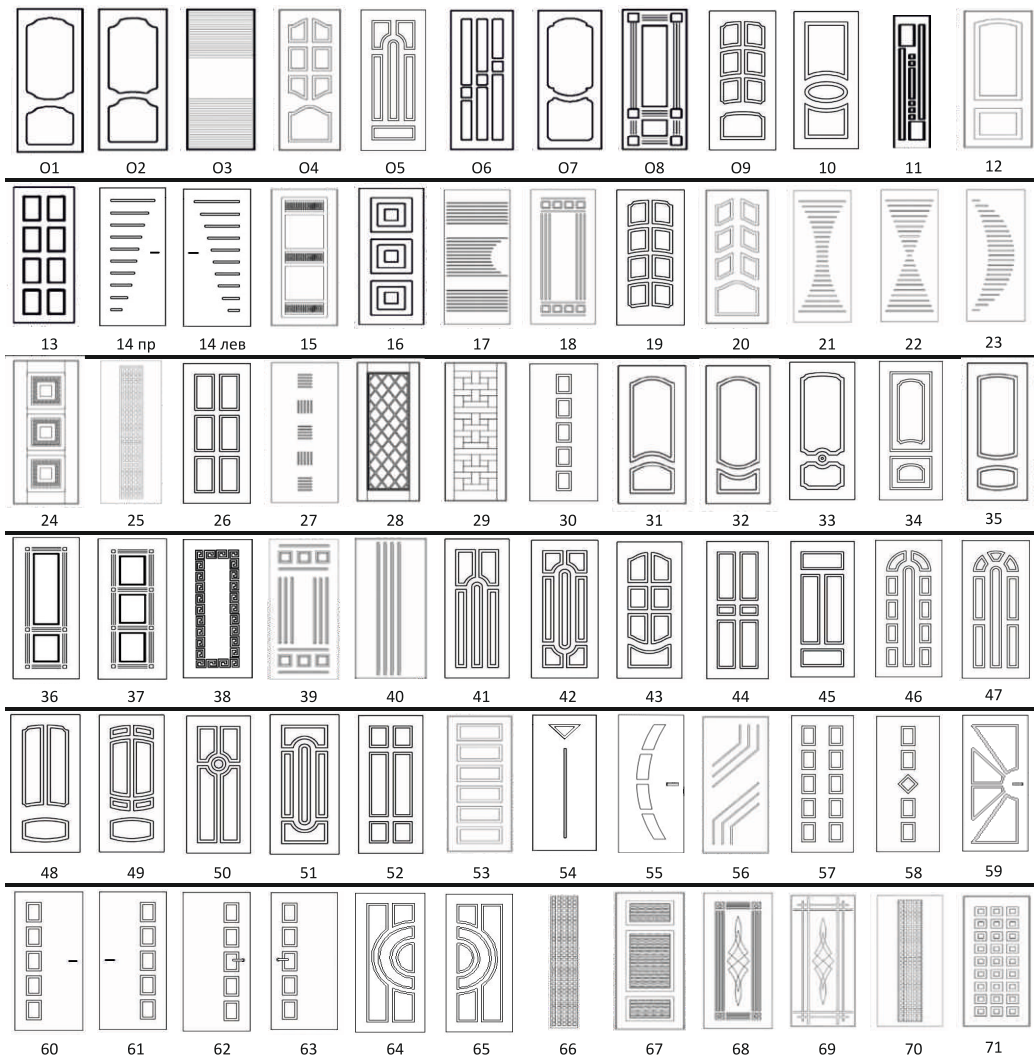



# МДФ ШИТЫ

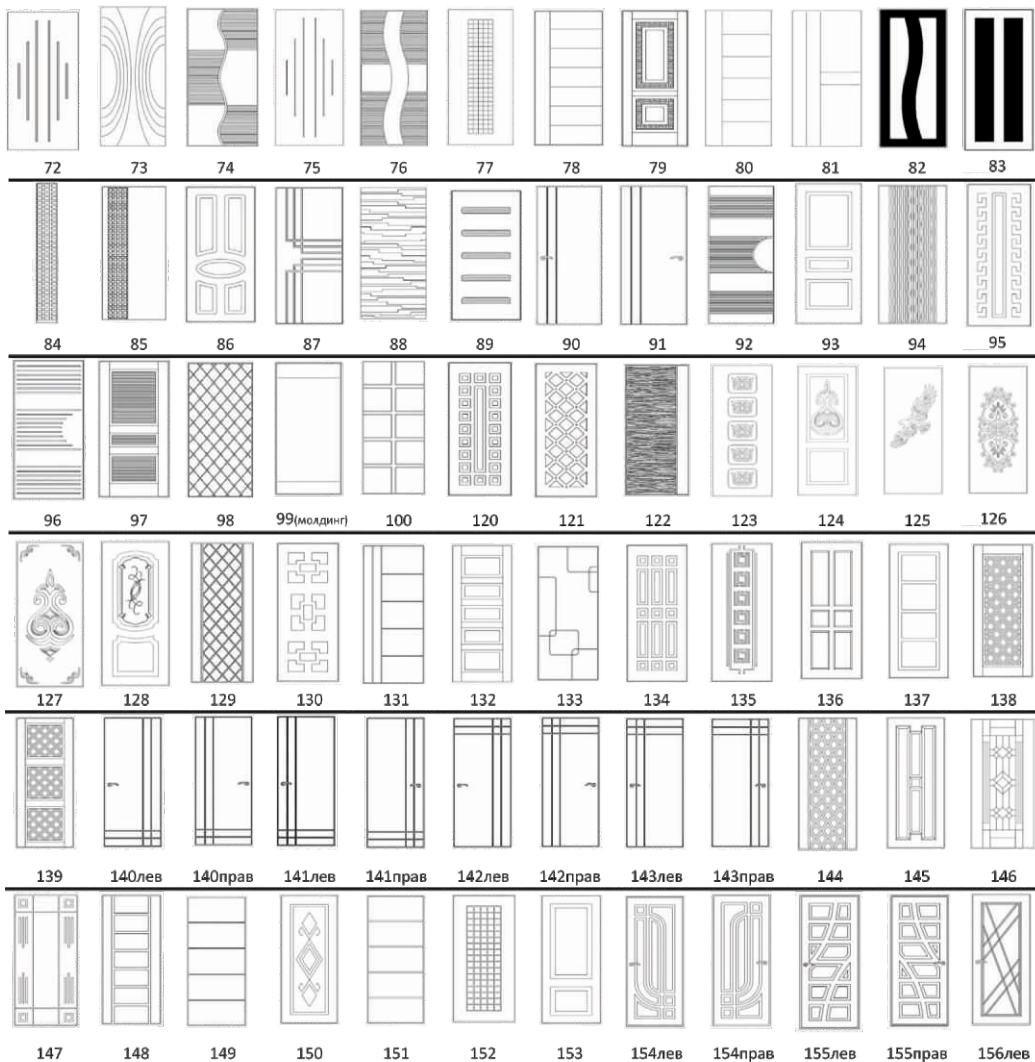

# МДФ ШИТЫ

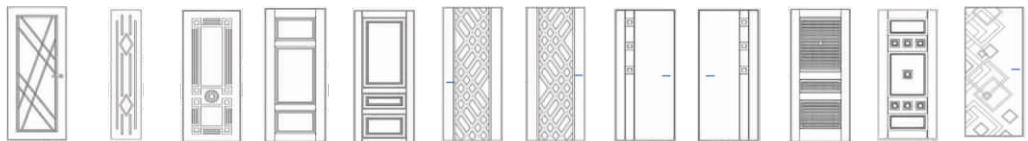

156прав 157 158 159 160 161 лев 161 прав 162 прав 162 лев 163 164 165 прав



165 лев 166 167 прав 167 лев 168 169 170 лев 170 прав 171 лев 171 прав 172 173



174 175 176 177 178 179 180 СБ 181 181/1 182 183 лев 183 прав

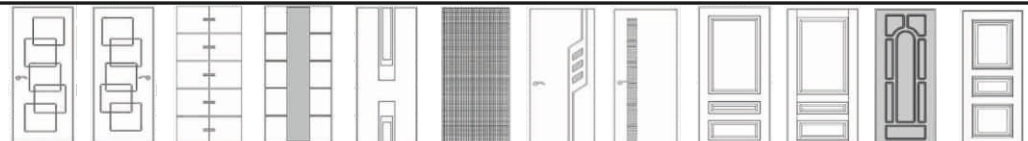

184 лев 184 прав 185 186 187 188 189 190 191 191А 192 193

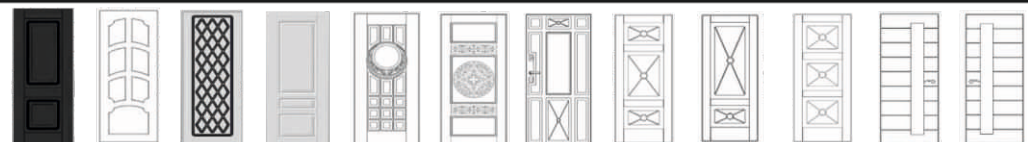

194 194(СБ) 195 196 D1 D2 D3 D4 D5 D6 D8 лев D8 прав

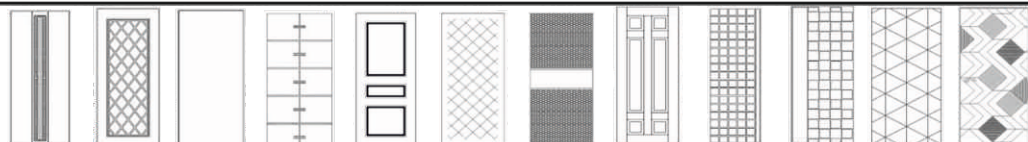

178(нерж) 28А гладкая 197 198 199 200 201 202 203 203(Р) 204

# МДФ ШИТЫ

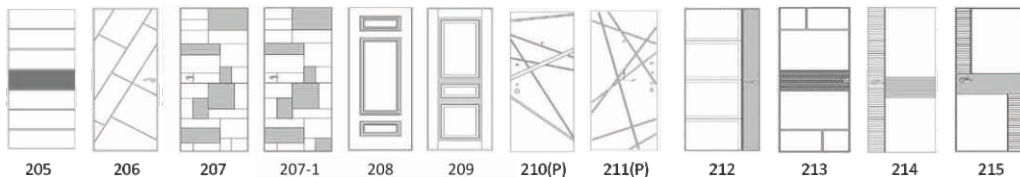

218

## Зеркала

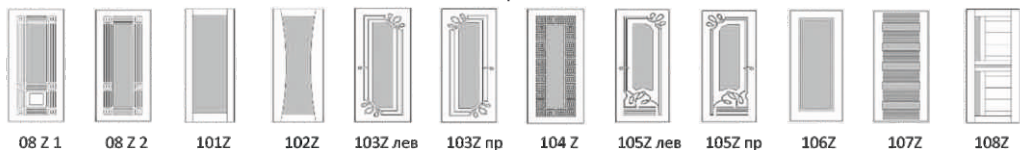

08 Z 1

08 Z 2

101Z

102Z

103Z лев

103Z пр

104 Z

105Z лев

105Z пр

106Z

107Z

108Z



109Z

110Z

111Z лев

111Z прав

112Z

113Z

114Z(P)

115Z(P)

## Царговые МДФ шиты

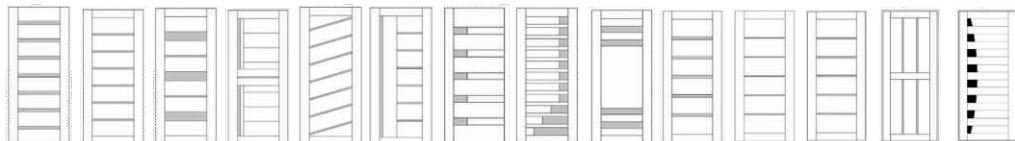

S-1

S-2

S-3

S-4

S-5

S-6

S-7

S-8

S-9

S-10

S-11

S-14

S-15

S-16

# МДФ ШИТЫ

## Узоры на полотне

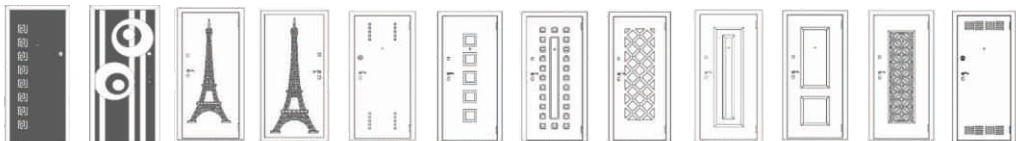

Аметист    Фианит 3    Башня внеш.    Башня внут.    Талисман    Сталкер 1    Сталкер 2    Сталкер 5    Руст 1    Руст 2    Изумруд    Александрия

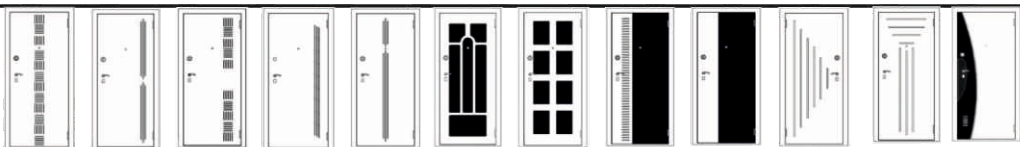

Грация    Рубин 2    Сапфир 2    Лазурит 2    Топаз 2    Опал 2 Венге    Опал 2 ДЗ    Н-7    Н-5    Плутон    Факел    Н-7 Капля



Отдел оптовых продаж

+7 (383) 362-17-19

+7 (383) 362-05-83

[www.almaz-nsk.com](http://www.almaz-nsk.com)